



聯順聯網股份有限公司
UOI TECHNOLOGY CORPORATION.



400萬 25倍 紅外線 星光級

PTZ網路攝影機

型號：SD49425GB-HNR

- ▶ 1/2.8" STARVIS™ CMOS 攝像元件，清晰高畫質
- ▶ 25 倍光學變焦
- ▶ 星光科技
- ▶ 最大輸出25/30 fps@8 MP
- ▶ 內建紅外LED，最大紅外距離：100 m
- ▶ 周界保護/快速選取
- ▶ IP66、電湧保護、TVS 6000V防雷、電壓瞬變保護

產品規格

型號		SD49425GB-HNR			
攝像元件	1/2.8" CMOS				
有效像素	2560 (H) × 1440 (V) · 4MP				
RAM/ROM	1 GB / 4 GB				
掃描系統	逐行掃描				
電子快門	1/1 s – 1/30,000 s				
最低照度	0.005 Lux @ F1.6 (彩色) 0.0005 Lux @ F1.6 (黑白) 0 Lux @ F1.6 (照明器開啟)				
訊號雜訊比	≥55dB				
紅外線距離	100 m (328.08 ft)				
紅外線LED	4顆				
紅外開/關控制	Zoom Prio、手動、自動、關閉				
鏡頭					
焦距	5 mm–125 mm				
最大光圈	F1.6–F3.6				
視野角度	水平：51.9°–3.0° / 垂直：39.7°–2.2° / 對角線：39.7°–2.2°				
光學變焦	25x				
焦距控制	自動/半自動/手動				
最短對焦距離	0.1 m–0.5 m (0.33 ft–1.64 ft)				
光圈控制	自動				
DORI距離	偵測	觀察	辨識	識別	
	2500 m (8208.10 ft)	987.5 m (3239.83 ft)	500 m (1640.42 ft)	250 m (820.21 ft)	
PTZ					
水平垂直範圍	水平：0°~360°無盡 · 垂直：-15°~90° · 自動翻轉180°				
手動控制速度	水平：0.1°/s ~200°/s · 垂直：0.1°/s ~120°/s				
預設速度	水平：240°/s · 垂直：200°/s				
預設點	300				
PTZ模式	5種模式、8種巡航 (每次巡航最多 32 個預設)、5種掃描				
斷電記憶體	支援				
間置動作	預設 / 掃描 / 巡航 / 模式				
智能分析					
IVS周界保護	絆線、入侵、穿越圍欄檢測、徘徊檢測、遺棄/遺失的物體、快速移動、停車偵測、人群聚集、車輛/人體警報分類				
人臉檢測	人臉偵測、優化、追蹤、拍照、上傳高品質人臉快照、人臉增強，支援屬性提取。6種屬性和8種表情：性別、年齡、眼鏡、表情 (憤怒、悲傷、仇恨、害怕、驚訝、平靜、快樂和困惑)、面具、鬍子，支援人臉擷圖：人臉、一寸照片。捕捉策略包括即時捕捉、優化和品質優先				
SMD	SMD4.0				
Acupick	利用深度學習演算法，與後端設備配合，與人員精準匹配、機動車輛等目標，並透過即時、錄製視訊搜索，快速定位目標				

自動巡邏	當偵測到目標時，觸發IVS規則，使攝影機與雲台聯動，旋轉到目標位置並根據預設進行巡邏
------	--

影像

壓縮	H.264H/H.264B/H.264/H.265/ MJPEG(僅子碼流支援)
智能編碼	智能 H.265+ / 智能 H.264+
幀率	主流：4M/3M/1080p/1.3M/720p @ (1- 25/30 張) 子碼流1：D1/CIF @ (1- 25/30 張) 子碼流2：1080p/1.3M/720p @ (1- 25/30 張)
串流能力	3流
位元率控制	CBR / VBR
解析度	4M (2560 × 1440)、3M (2048 × 1536)、3M (2304 × 1296)、1080p (1920 × 1080)、720p (1280 × 720)、D1 (704 × 576/704 × 480)、CIF (352 × 288/352 × 240)
位元率	H.264：96 kbps–14848 kbps H.265：38 kbps–8960 kbps
日夜切換	ICR 自動切換、彩色、黑白
背光補償	支援
強光抑制	支援
寬動態	支援
白平衡	自動 / 戶外 / 室內 / ATW / 手動 / 自然光 / 路燈 / 鈉燈
增益控制	自動/手動
降噪	2D、3D 降噪
動態偵測	支援
重點區域(Rol)	支援
影像穩定器	電子防震EIS
除霧	電子除霧
數位變焦	16x
翻轉	180°
隱私遮罩	最多 24 個區域，同一視角中最多 8 個區域

聲音

壓縮	PCM、G.711a、G.711Mu、G.726、MPEG2-Layer2、G722.1、G729、G723
----	--

網路

乙太網路	RJ-45 (10/100 Base-T)
通訊協定	FTP、RTMP、IPv6、Bonjour、IPv4、DNS、RTCP、PPPoE、NTP、RTP、802.1x、HTTPS、SNMP、TCP/IP、DDNS、UPnP、NFS、ICMP、UDP、IGMP、HTTP、SSL、DHCP、SMTP、Qos、RTSP、ARP
互通性	RTMP、CGI、SDK、ONVIF (Profile S&G&T)、P2P
串流方式	單播/組播
用戶/主機	20 個使用者 (總頻寬：64 M)
邊緣儲存	FTP、SFTP、Micro SD 卡 (512 GB)、NAS
網頁瀏覽器	IE9及更高版本、Chrome 41及更高版本、Firefox50及更高版本、iOS10及更高版本
管理軟體	DSS、DMSS
智慧型手機	iOS、Android

認證

認證

CE-EMC : EN 55032、EN 61000-3-3、EN 61000-3-2、EN 50130-4、EN 55035
 CE-LVD : EN 62368-1
 FCC : 47 CFR FCC 第15部分·子部分 B·NSI C63.4
 UL : UL62368-1

連接埠

聲音輸入/輸出

1/1 · 輸入 : 1ch (LINE IN · 裸線) / 輸出 : 1ch (LINE OUT · 裸線)

警報輸入/輸出

2/1

警報連動

捕捉、記錄、電子郵件、預設、巡航、模式、警報數位輸入

警報事件

運動/篡改檢測、聲音檢測、網路斷線檢測、IP衝突偵測、記憶卡狀態檢測、記憶體空間檢測

電源 / 環境 / 外觀

電源供應

DC 12V/3A ± 10% · PoE+ (802.3at)

電源功耗

基本 : 9 W

最大 (照明器+警報+PTZ) : 20 W

工作溫濕度

-40°C ~ +70°C · 濕度 ≤ 95%

儲存溫度

-40°C ~ +70°C · 濕度 ≤ 95%

防護等級

IP66、電湧保護、TVS 6000V防雷、電壓瞬變保護

尺寸

270.4 mm × Φ160 mm (10.65" × Φ6.30")

淨重

2.4 kg (5.29 lb)

配件



PFB305W
壁掛式支架



PFA120
接線盒



PFA111
安裝適配器



PFB300C
吸頂安裝支架



PFB301C
吸頂安裝支架



PFA151
轉角安裝支架



PFB303S
欄杆安裝支架



PFB301S-E
雲台攝影機牆面安裝支架



PFA150
立桿安裝支架

安裝方式

PFB305W + PFA120

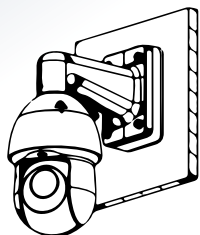

牆面安裝

PFA111 + PFB300C

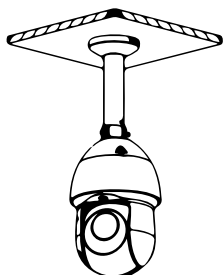

天花板安裝

PFA111+PFB301C

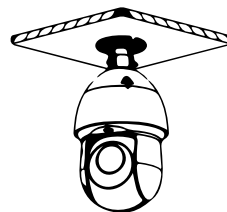

天花板安裝

PFB305W + PFA150

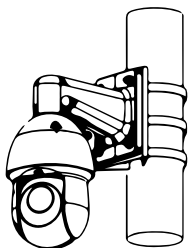

垂直連接桿安裝

PFB305W + PFA151

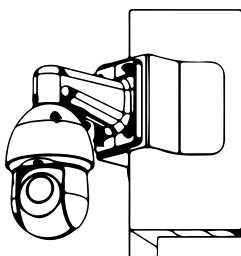

轉角安裝

PFA111 + PFB300C+PFA150

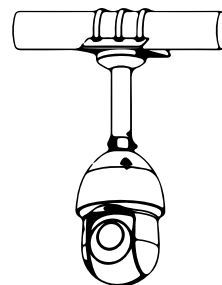

水平連接桿安裝

PFB301S-E

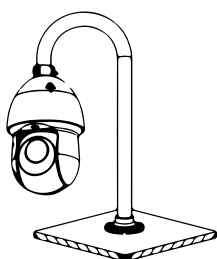

雲台安裝

PFA111+PFB303S

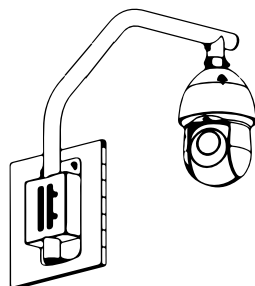

欄杆安裝

產品尺寸

單位 : mm [inch]

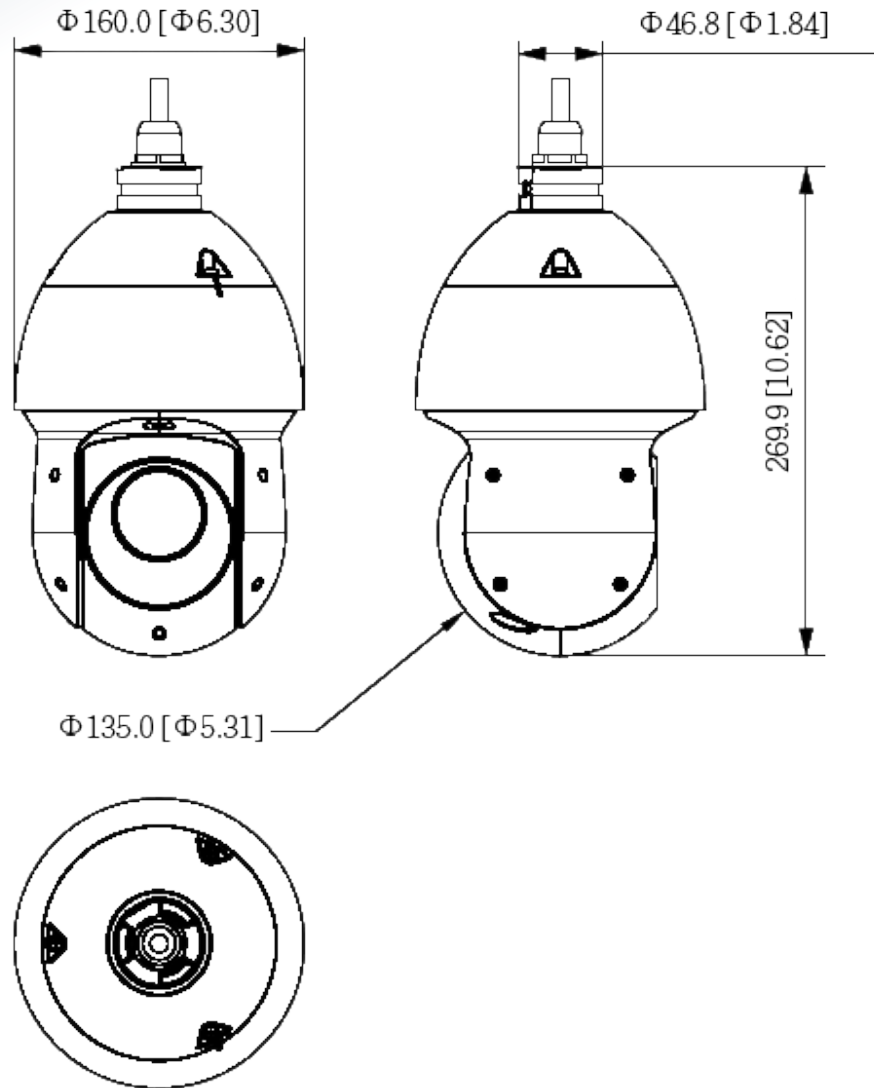

※型錄規格若與實機不符，以實機為準。

※公司保留修改此規格之權利，修改後不另行通知，實際內容請隨時來電洽詢。

V2406.0



LINE@
加入好友



facebook
追蹤我們

訂單查詢、商品問題
最新活動消息不漏接！

聯順台北

235新北市中和區立德街148巷50號1樓
TEL : (02)3234-9000
FAX : (02)3234-7700

聯順台中

402台中市南區高工南路81號
TEL : (04)2262-6799
FAX : (04)2262-7098

聯順嘉義

600嘉義市台斗街65號
TEL : (05)2753-359
FAX : (05)2753-259

聯順高雄

807高雄市三民區憲政路336號
TEL : (07)2255-158
FAX : (07)2255-176